



 **Döcker**
FASSADEN PANEELE

Фасадные панели Döcke-R

Инструкция по монтажу



- Респектабельный вид
- Привлекательная цена
- Немецкое качество
- Натуральные текстуры
- Не требует ухода
- Легкий монтаж

КАК ЗА КАМЕННОЙ СТЕНОЙ

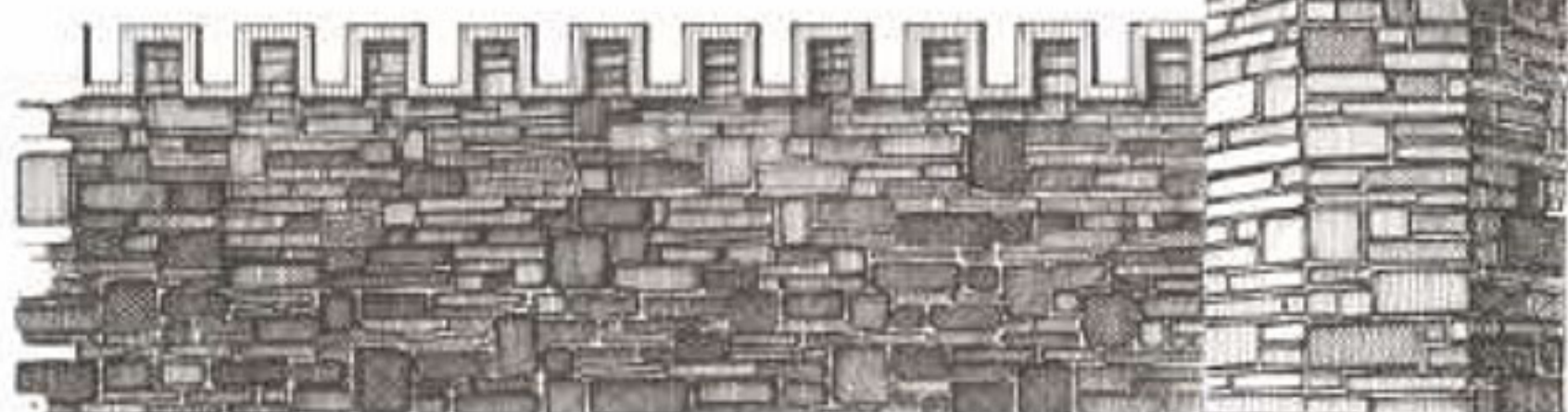

Фасадные панели Döcke-R:

- Изготавливаются из полимеров методом литья под давлением, что обеспечивает прочность и гарантирует срок службы не менее 50 лет.
- Применяются для оформления фасада целиком, облицовки фундамента, выделения архитектурных деталей.
- Специальная 3-ступенчатая система окраски делает панели невосприимчивыми к УФ-лучам и атмосферным осадкам.
- Усиленные ребра обеспечивают панелям дополнительную прочность, ветро- и удароустойчивость, а также стойкость к деформациям.
- Надежная система замков позволяет добиться обеспечения надежного соединения панелей в сочетании с более простым монтажом.
- Специальные упоры делают возможным сохранение правильных тепловых зазоров для обеспечения неизменности геометрии панели во время эксплуатации.



Оборудование и инструменты

- **Для распиловки обрешетки и панелей:** ножовка по металлу или пила с мелким зубом, электролобзик, болгарка, нож-резак, ножницы по металлу.
- **Для непосредственного монтажа панели:** шуруповерт и отвертка.
- **Для разметки:** уровень, водяной уровень, рулетка, отвес, мелованный шнур, угольник, карандаш.



Аксессуары

Аксессуары Döcke-R позволяют придать фасаду дома законченный внешний облик и дополнительный шарм. Наружные углы производятся в цветах и текстурах в соответствии с ассортиментом основных панелей.

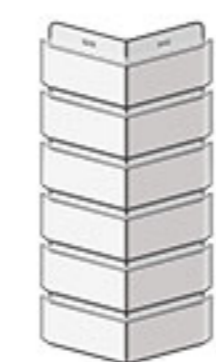

Угол BERG



Угол STEIN

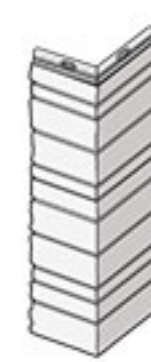

Угол EDEL



Универсальный бордюр



Угловая накладка для бордюра



Угол BURG

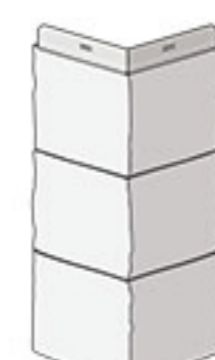

Угол FELS



Фасадный L-профиль 35 мм (для панелей Fels и Stein. Используется в сборе с базовой планкой)



Фасадный J-профиль 30 мм (для панелей Burg и Berg)



Стартовый угловой профиль (для каждой из серий)

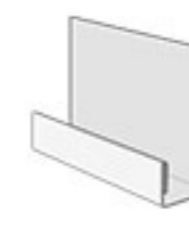

Стартовый профиль



Базовая планка



Внутренний угол (используется в сборе с базовой планкой)

Подготовка поверхности стен к монтажу и установка обрешетки

- Фасадные панели Döcke-R можно монтировать в любое время года, за исключением сильных морозов (температура ниже -15°C). Панели устанавливаются на любые строения с любым видом стен, на строящиеся, построенные и давно эксплуатируемые строения.
- Все фасадные работы должны быть завершены до начала монтажа фасадных панелей.
- Установите ветропароизоляцию, если она предусмотрена проектом. Если Вы планируете установить дополнительную теплоизоляцию, смонтируйте дополнительную обрешетку под утепление.
- Обрешетка под фасадные панели может быть деревянной (в этом случае необходимо предварительно обработать её специальными биозащитными составами) или из специальных оцинкованных профилей, предназначенных для фасадных работ.
- Обрешетка устанавливается вертикально/горизонтально. Горизонтальная обрешетка устанавливается под стартовый профиль, J-профиль, горизонтальные места крепления панелей. Вертикальная обрешетка устанавливается под углы и вертикальные места крепления панелей.
- Шаг обрешетки равен половине длины панели.
- Вся установленная обрешетка должна обеспечивать ровную поверхность и вентиляцию фасада.



Рис. 1

Основные правила монтажа

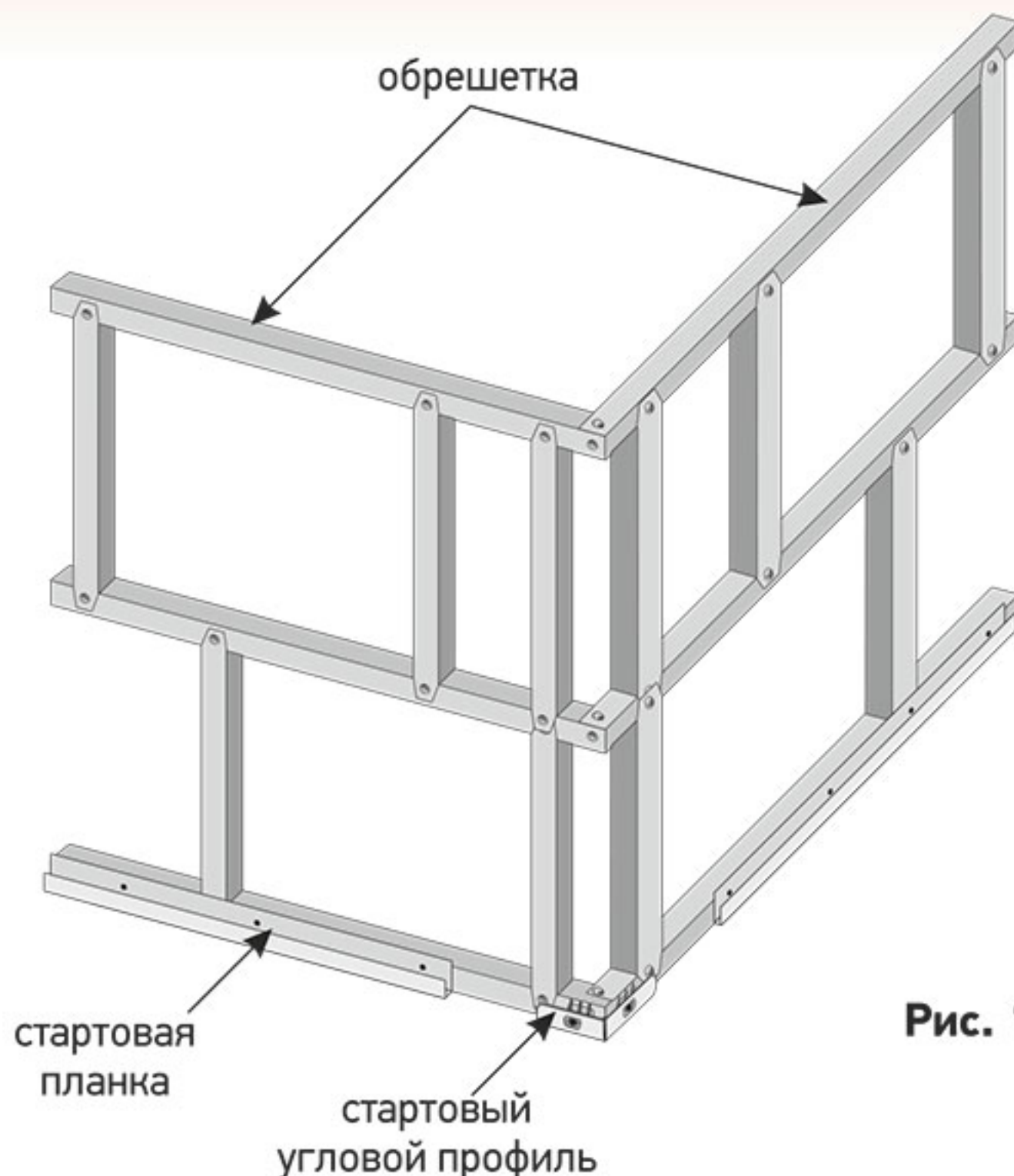

Рис. 2

В связи с тем, что фасадные панели имеют свойство расширяться и сжиматься при изменении температуры, при монтаже необходимо руководствоваться следующими правилами:

- саморезы ввинчиваются строго горизонтально по центру гвоздевого отверстия;
- обязательно оставляйте небольшой зазор между шляпкой самореза и панелью/профилем (не более 1 мм);
- вставляйте одну панель в другую до упоров, обеспечивающих гарантированный тепловой зазор;
- монтаж производить при температуре не ниже -15°C .

Установка стартовых планок

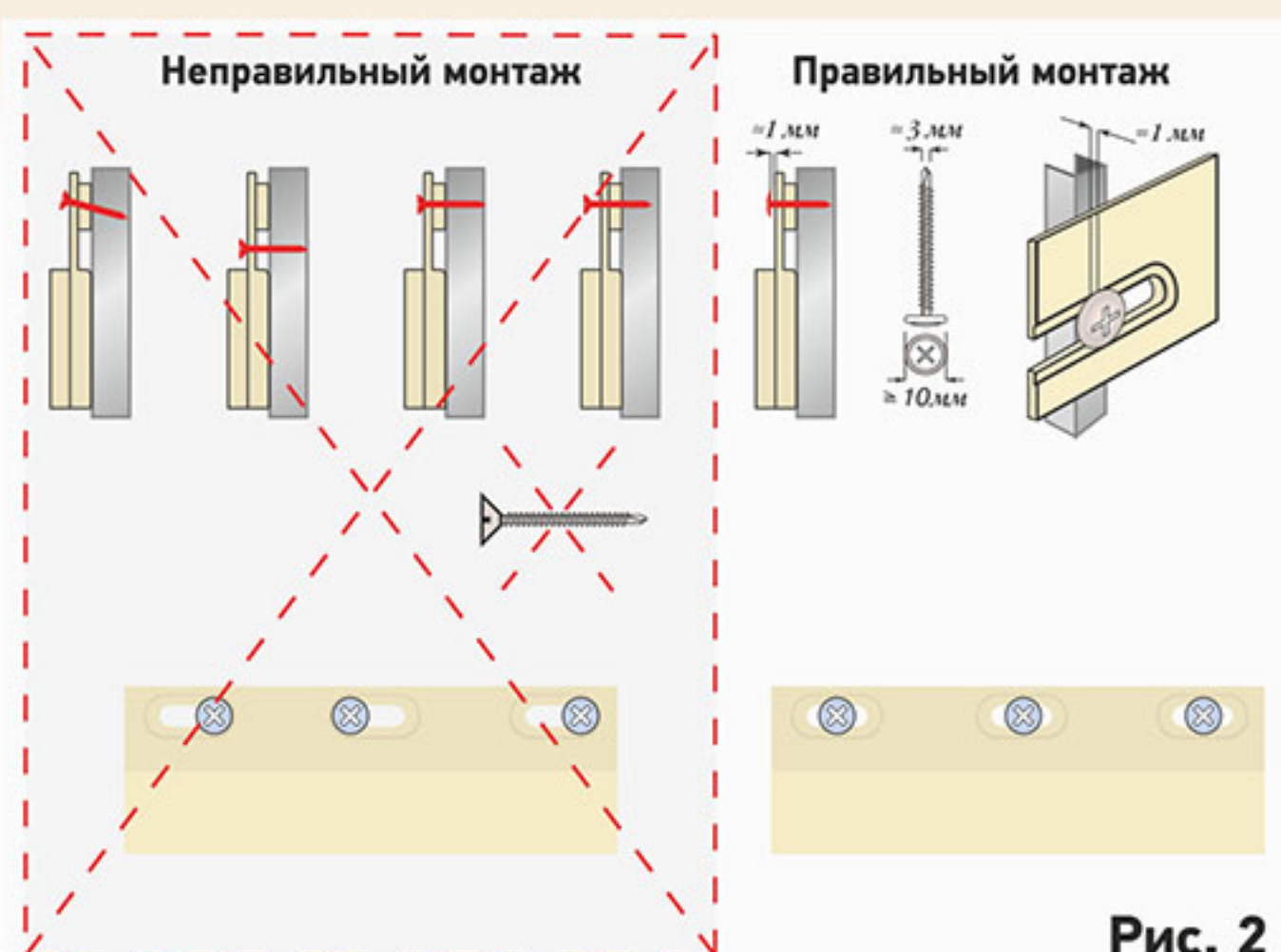
- Для того, чтобы приступить к монтажу панелей, необходимо вымерить цоколь здания «в горизонт», определив самую нижнюю и самую высокую точки стены над горизонтом. Сделать это можно с помощью водяного уровня. После того, как вода в уровне займет горизонтальное положение, отметьте его карандашом на стене. Так поступают с каждым из углов здания, обходя его по периметру. Вы должны прийти в ту же точку, от которой начали. От карандашных меток измеряют расстояние до низа стены.
- Если расстояние от меток до земли одинаковое, значит у Вас идеально выровненный фундамент.
- В случае идеально выровненного фундамента по углам дома с помощью водяного уровня установите «угловые стартовые планки» (для монтажа углов), затем между ними ровно и горизонтально по уровню дома «стартовые планки» (для монтажа цокольных панелей).
- Если расстояние от меток до земли разное – фундамент расположен неровно.

- В этом случае, при небольших уклонах, лучше сделать отмостку параллельно ранее отмеренной горизонтальной линии и монтировать стартовые профили, как было описано выше. Если это сделать невозможно, то в этом случае используйте фасадный J-профиль.
- Тогда необходимо определить, на какой высоте лучше расположить второй ряд панелей.
- От этого уровня отметьте необходимый размер и подрежьте нижние части панелей до нужного размера. Установите их, закрепляя в верхних горизонтальных и боковых вертикальных гвоздевых отверстиях. При необходимости, можно проделать дополнительные гвоздевые отверстия, аналогичные заводским в нижней части панелей. Лучше это сделать в местах «шва», чтобы саморез был менее заметен.

Внимание! Закреплять панель саморезом путем ввинчивания его непосредственно в панель (вне гвоздевого отверстия) нельзя, так как может со временем привести к деформации изделия.

Установка внутреннего угла

- Подготовьте базовую планку и внутренний угол необходимого размера. Разверните базовую планку гвоздевой планкой от угла дома. Вставьте в замок верхней, средней и нижней части базовой планки по небольшому отрезку (5 см.) внутреннего угла таким образом, чтобы одна из плоскостей угла нависала над гвоздевой планкой.
- Прислоните базовую планку вертикально к стене без панелей так, чтобы другие плоскости отрезков углов легли на смонтированные фасадные панели. Отметьте на стене вертикальную линию осей гвоздевых отверстий. Извлеките отрезки из базовой планки. Смонтируйте базовую планку, заворачивая саморезы по нанесенной линии в середину гвоздевых отверстий.



Рис. 3

Смонтируйте фасадные панели так, чтобы их торцы находились в интервале 5 ÷ 20 мм от вертикальной плоскости замка базовой планки. Вставьте внутренний угол в замок базовой планки до упора.

Использование фасадного J-профиля в качестве окантовки верхней части панелей:

- Закрепите фасадный J-профиль по аналогии с монтажом всех используемых элементов системы (Рис. 2). Для того, чтобы завести панель в универсальный J-профиль, его достаточно отогнуть.

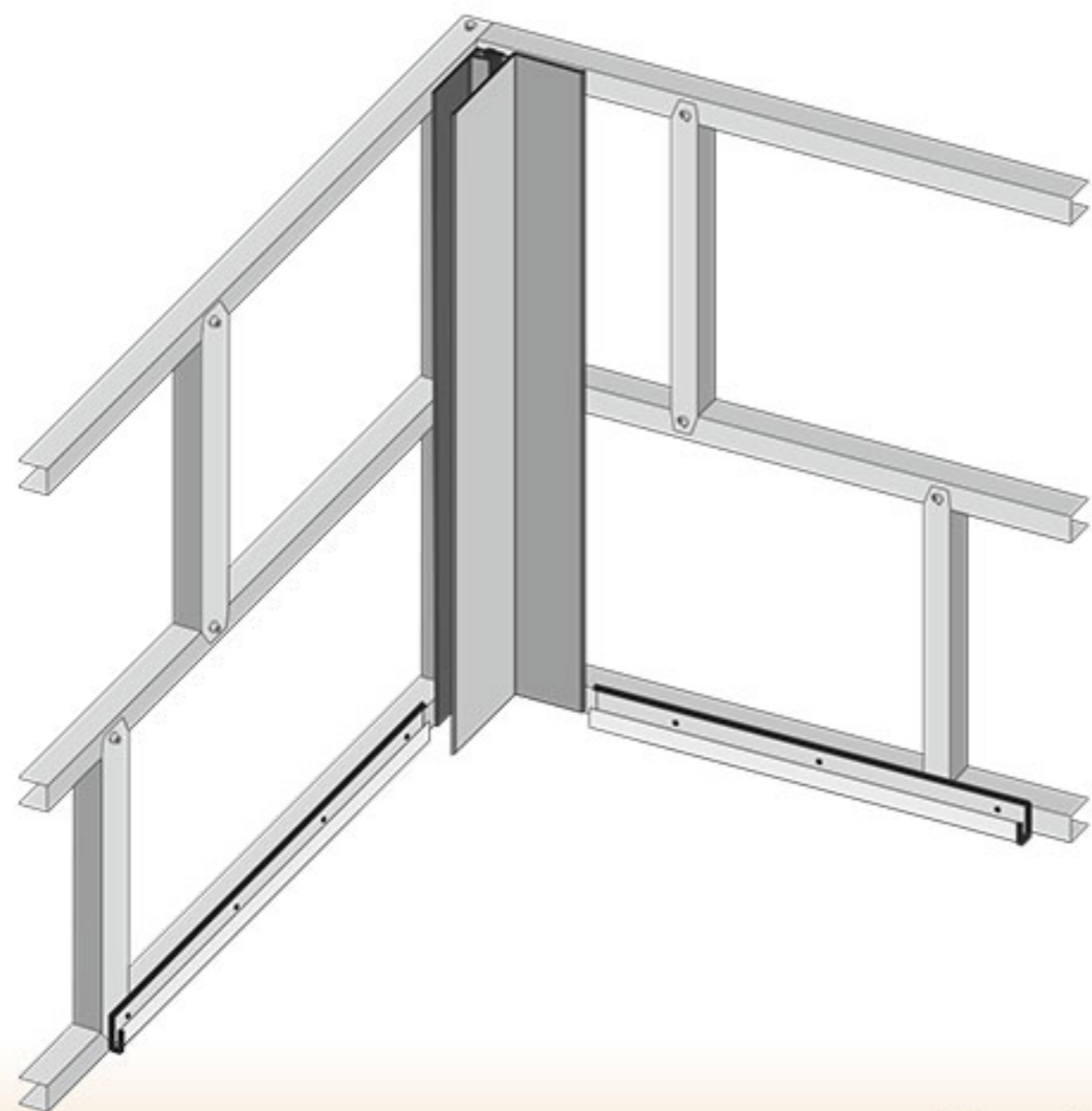
Использование фасадного L-профиля в качестве окантовки:

- L-профиль монтируется с использованием базовой планки. Функции L-профиля аналогичны функциям J-профиля. Закрепите по границе закрываемого элемента базовую планку и вставьте в нее L-профиль до упора.



Рис. 4

Монтаж фасадных панелей Döcke-R

- Монтаж фасадных панелей производится строго слева направо и снизу вверх (Рис. 5).
- Для того, чтобы рассчитать оптимальную длину первой и последней панели ряда, измерьте длину фасада. Обрежьте левую часть панели под прямым углом, получив панель необходимого размера.
- Установите нижнюю часть панели на стартовый профиль и закрепите её саморезами в гвоздевых отверстиях, руководствуясь рекомендациями (Рис. 2). Следующая панель устанавливается на стартовый профиль аналогично первой и заводится в первую панель до касания с термокомпенсаторами.
- Закрепите вторую панель на обрешетке, руководствуясь рекомендациями (Рис. 2). Последующие панели устанавливаются аналогично.
- Обрежьте последнюю панель до необходимого для завершения ряда размера, закрепите саморезами верхнюю часть последней панели.
- После завершения монтажа первого ряда переходите ко второму ряду панелей. Монтаж второго ряда происходит по аналогии с первым.

Внимание! Для получения естественного вида кирпичной или каменной кладки смещайте каждый последующий ряд панелей BERG (кирпичная кладка) на один кирпич, а каждый последующий ряд панелей BURG и STEIN на произвольную величину.

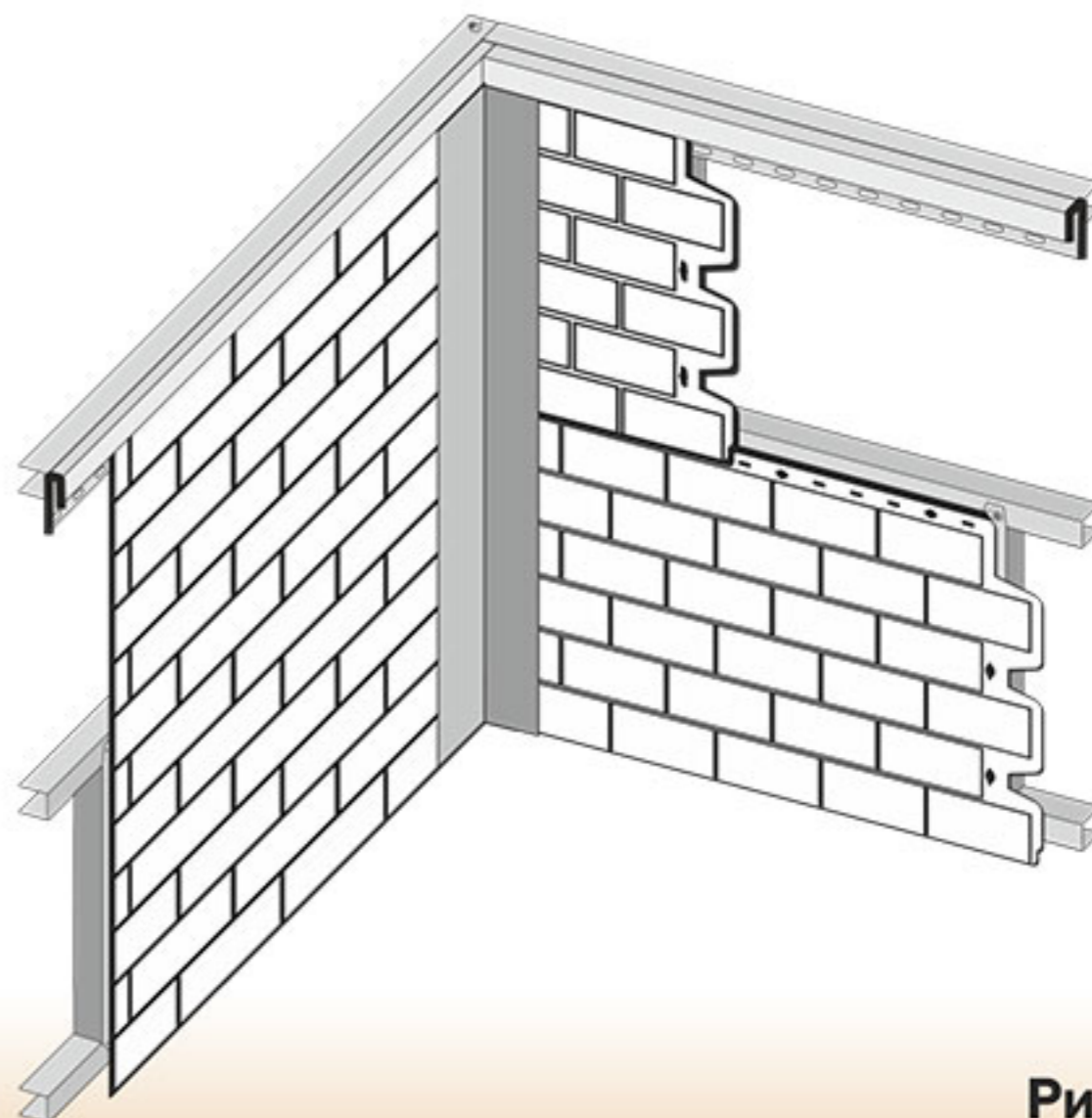
Для удобства монтажа рассчитывайте заранее длину крайней панели. Она не должна быть менее 20 см.

При монтаже последнего ряда верхнюю часть панелей достаточно вставить в фасадный J-профиль и закрепить панели в вертикально расположенные гвоздевые отверстия.

Для оформления панелей коллекции STEIN и FELS используется L-профиль в комплекте с базовой планкой.



Рис. 5

Монтаж углов

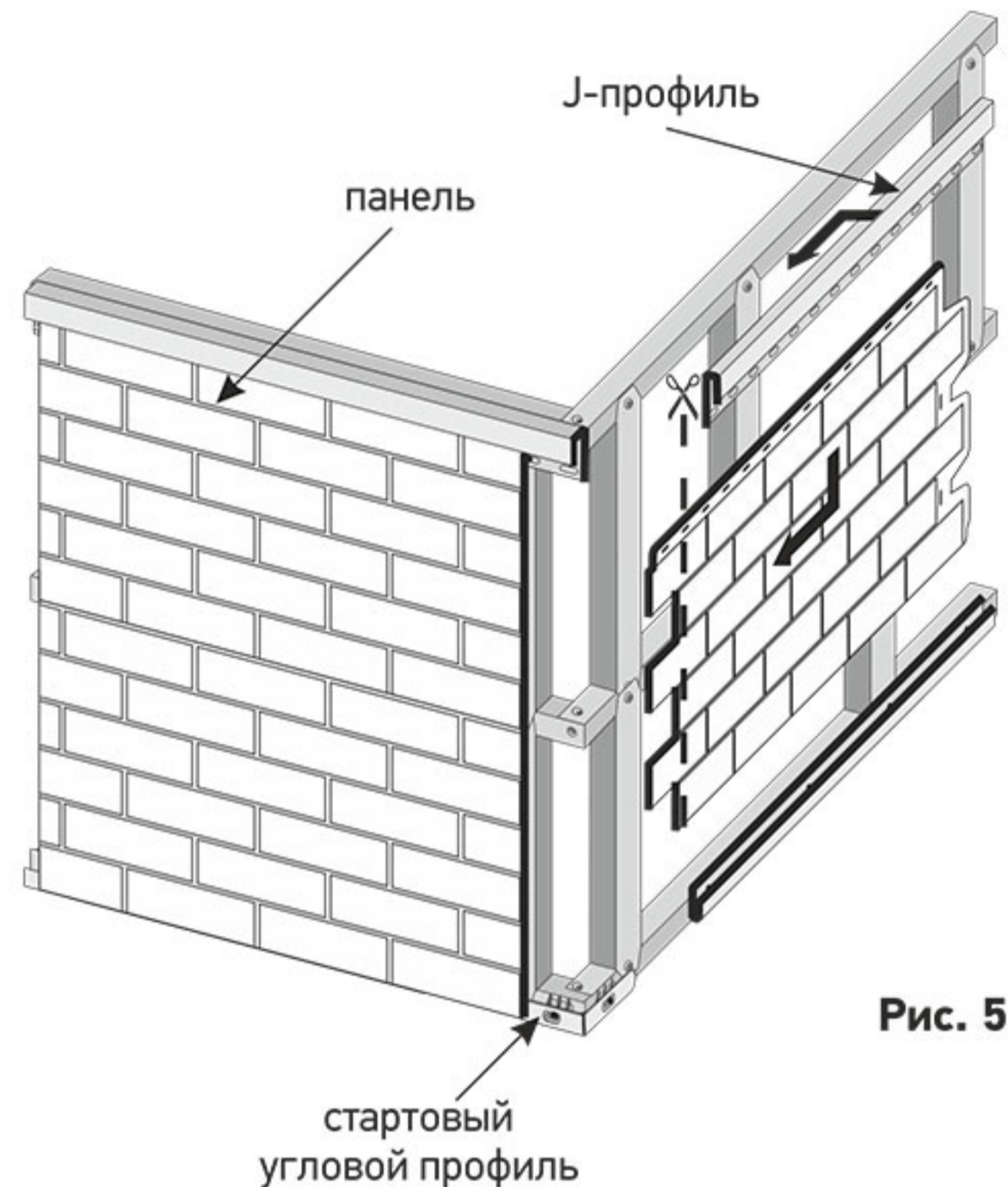

Рис. 6

Установите углы на стартовые угловые профили (Рис. 5) и зафиксируйте их в верхней части двумя саморезами, длиной не менее 50 мм. Следите, чтобы угол закрывал не менее 15 мм фасадной панели и до внутреннего «ребра» угла оставалось не менее 12 мм.

Углы необходимо устанавливать последовательно после завершения монтажа каждого ряда.

Ассортимент фасадных панелей Döcke-R

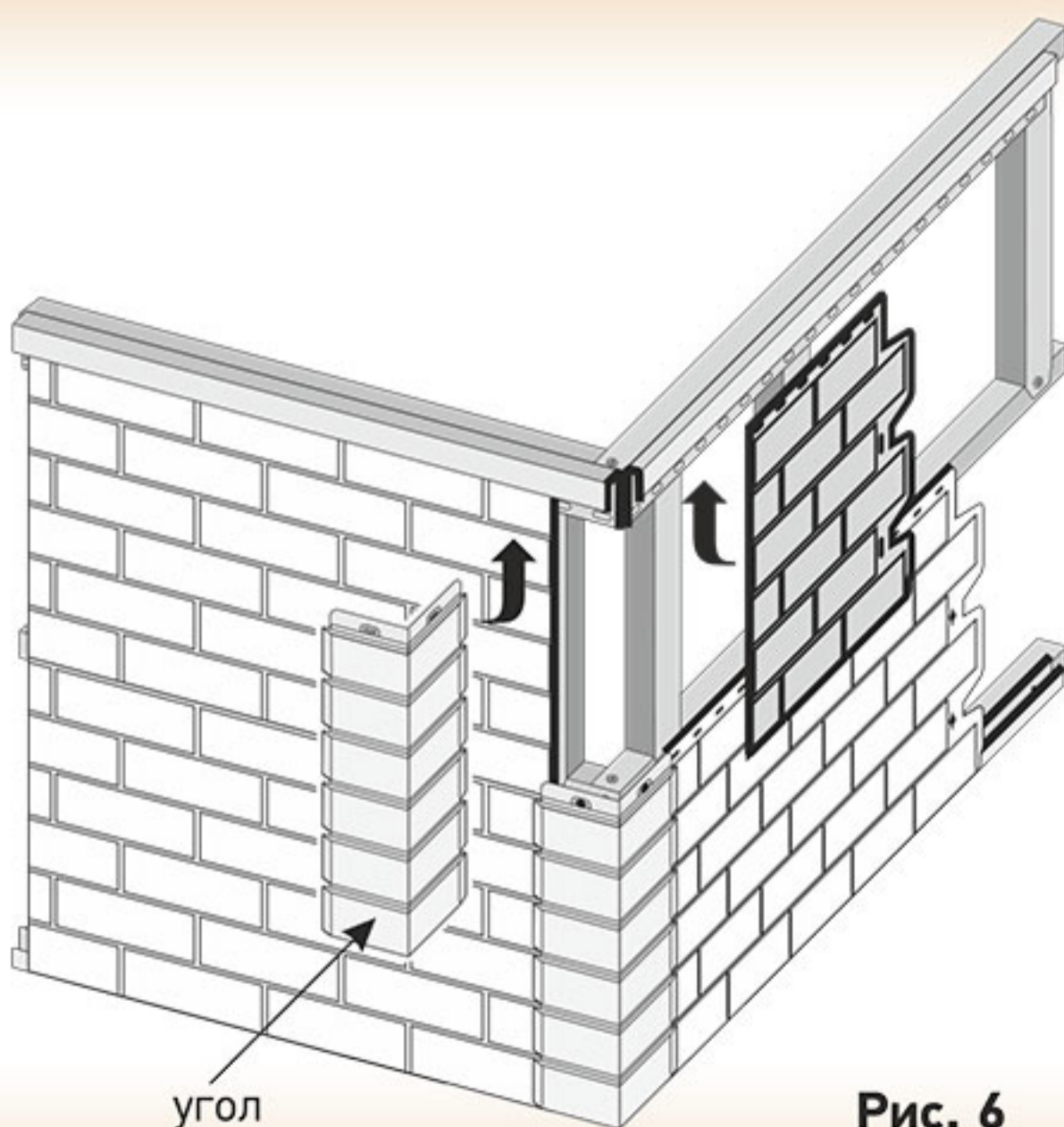
BERG



Ziegelberg
Кирпичный

Grauberg
Серый

Goldenberg
Золотистый



Kirschenberg
Вишневый

Braunberg
Коричневый

Габаритные размеры: 1127x461 мм

STEIN



Bernstein
Янтарный

Milchenstein
Молочный

Bronzenstein
Бронзовый



Waldstein
Осенний лес

Dunkelstein
Темный орех

Basaltstein
Базальт

Габаритные размеры: 1196x426 мм

FELS



Perlfels
Перламутровый

Perlfels
Жемчужный

Northfels
Северная скала



Terrafels
Терракотовый

Elfenfels
Слоновая кость

Roggenfels
Ржаной

Габаритные размеры: 1150x450 мм

BURG



Weißburg
Белый

Platinburg
Платиновый

Wöllenburg
Цвет шерсти



Leinburg
Льняной

Olburg
Оливковый

Sandenburg
Песчаный

Wheatenburg
Пшеничный



Erdburg
Земляной

Maisburg
Кукурузный

Schwarzburg
Тёмный

Габаритные размеры: 1072x472 мм

EDEL



Quarz
Кварц

Yashma
Оникс

Опух
Яшма



Radonit
Родонит

Korund
Корунд

Габаритные размеры: 1070x425 мм

где купить:

